

SYSTEMES CROSSER

9978 : CROSSER-One-V180

9895 : CROSSER-180

9984 : PASSCROSS

9982 : USB-RUN

9993 : CD-RUN

9980 : EMET-HAND

9981 : EMET-HEAD

9979 : RECEPT-MOD16

9985 : COV-CROSS

GUIDE DE L'UTILISATEUR

Version 1.0 Décembre 2012

1 - Instructions de sécurité

Informations importantes de sécurité



Cet appareil a été créé pour fonctionner en lieu chauffé et isolé de toute forme d'humidité ou de projection d'eau. Toute utilisation en lieu humide, non-protégé, ou soumis à des variations de températures importantes peut représenter un risque tant pour l'appareil que pour toute personne à proximité.



Cet appareil contient à l'intérieur de son boîtier, des parties non isolées sous tensions suffisamment élevées pour représenter un risque de choc électrique. Vous ne devez en aucun cas réaliser la maintenance de cet appareil lorsque celui-ci est sous tension.



Seuls les services techniques compétents et reconnus par HITMUSIC sont habilités à réaliser la maintenance de cet appareil. Les gestes courants d'entretien doivent respecter les précautions de ce manuel.



CAUTION
RISK OF ELECTRIC SHOCK
DO NOT OPEN



ATTENTION : Afin de réduire les risques de chocs électriques, ne retirez jamais les capots. Il n'y a aucune pièce réparable par l'utilisateur à l'intérieur. Contactez un service technique compétent pour la maintenance de cet appareil.



Risque d'électrocution

Afin de prévenir les risques d'électrocution, n'utilisez pas de rallonge, de prise multiple ou tout autre système de raccordement sans que les parties métalliques en contact soient complètement hors de portée.



Niveaux sonores

Les systèmes de sonorisation sont capables de délivrer un niveau sonore (SPL) nuisible à la santé humaine. Les niveaux de pression sonore apparemment non critiques peuvent endommager l'audition si la personne y est exposée sur une longue période.

Ne pas stationner à proximité immédiate des enceintes acoustiques en fonctionnement.



Protection de l'environnement

- L'environnement est une cause que défend HITMUSIC, nous commercialisons uniquement des produits propres, conformes aux normes ROHS.
- Votre produit est composé de matériaux qui doivent être recyclés, ne le jetez pas dans votre poubelle, apportez-le dans un centre de collecte sélective mis en place à proximité de votre résidence. Les centres de services agréés vous reprendront votre appareil en fin de vie afin de procéder à sa destruction dans le respect des règles de l'environnement.
- Pour plus de renseignements <http://www.hitmusic.fr/directives-deee.php>.

Symboles utilisés



Le symbole IMPORTANT signale une recommandation d'utilisation importante.



Le symbole CAUTION signale un risque de dégradation du produit.



Le symbole WARNING signale un risque d'atteinte à l'intégrité physique de l'utilisateur et de toute autre personne présente. Le produit peut de plus être endommagé.

Instructions et recommandations

1 - Lisez les instructions :

Il est conseillé de bien lire toutes les instructions d'utilisation et de fonctionnement avant l'utilisation de l'appareil.

2 - Conservez les instructions :

Il est conseillé de conserver les instructions d'utilisation et de fonctionnement ultérieurement.

3 - Considérez les avertissements :

Il est conseillé de bien prendre en compte tous les avertissements et toutes les instructions de fonctionnement du produit.

4 - Suivez les instructions :

Il est conseillé de bien suivre toutes les instructions de fonctionnement et d'utilisation.

5 - Eau et humidité :

N'utilisez pas cet appareil à proximité de l'eau, par exemple près d'une baignoire, d'un lavabo, d'un évier ou d'une baignoire; ni dans un endroit humide ou près d'une piscine, etc...

6 - L'installation :



Ne posez pas cet appareil sur un meuble roulant, un trépied, un support ou une table instables. L'appareil risquerait de tomber blessant gravement un enfant ou un adulte et de s'abîmer sérieusement. Utilisez seulement un support ou une table recommandés par le fabricant ou vendus avec l'appareil. Dans tous les cas pour installer l'appareil il est conseillé de suivre les instructions du fabricant et d'utiliser des instruments recommandés par celui-ci.

Il est fortement conseillé de déplacer avec prudence le meuble roulant quand l'appareil se trouve dessus. Des arrêts brutaux, une trop forte poussée et des surfaces rugueuses risqueraient de renverser l'ensemble.

7 - Montage en plafonnier ou sur un mur :

Il est recommandé de contacter votre revendeur avant tout montage.

8 - Aération :

Les fentes et ouvertures dans le boîtier sont prévues pour l'aération, pour assurer une utilisation en toute confiance du produit et pour éviter une surchauffe. Ces ouvertures ne doivent donc pas être obstruées ni recouvertes. Il faut faire attention à ne jamais obstruer ces ouvertures en plaçant le produit sur un lit, un canapé, une couverture ou autre surface de ce style. Cet appareil ne devrait pas être placé dans une installation fermée telle une valise ou un rack à moins qu'une aération ait été prévue ou que les instructions du fabricant aient été suivies.

9 - Chaleur :

Il est conseillé de maintenir le produit éloigné des sources de chaleur tels les radiateurs, les poêles, les réflecteurs de chaleur ou autres produits (ainsi que les amplificateurs) qui produisent de la chaleur.

10 - Alimentation électrique :



Ce produit fonctionne seulement sur le voltage indiqué sur une étiquette au dos de l'appareil. Si vous n'êtes pas sûr du voltage de votre installation électrique, consultez votre revendeur ou votre compagnie d'électricité.

11 - Protection des câbles électriques :



Il faut veiller à ce que les câbles électriques ne soient pas susceptibles d'être piétinés ou pincés par des objets placés dessus ou contre, en faisant particulièrement attention aux câbles au niveau des prises et de leur point de sortie sur l'appareil.

12 - Pour nettoyer :



Débranchez l'appareil avant de le nettoyer. N'utilisez pas d'accessoires non conseillés par le fabricant. Utilisez un chiffon humide sur la surface de l'appareil. Ne passez pas l'appareil sous l'eau.

13 - Période de non utilisation :

Débranchez le cordon d'alimentation de votre lecteur si vous ne l'utilisez pas durant une longue période.

14 - Pénétration d'objets ou de liquides :



Ne laissez jamais pénétrer d'objets en tout genre dans cet appareil à travers les ouvertures car ils risqueraient de provoquer un incendie ou une décharge électrique.

Ne répandez jamais de liquides en tout genre sur le produit.

15 - Dommages nécessitant un entretien :



Adressez-vous à des personnes qualifiées dans les cas suivants :

- Quand le cordon d'alimentation ou la prise est abîmé(e).
- Si du liquide a été répandu ou si des objets sont tombés dans l'appareil.
- Si le produit a été au contact de pluie ou d'eau.
- Si le produit ne fonctionne pas normalement en suivant les instructions.
- Si le produit a pris un choc.

16 - Entretien/révision :



N'essayez pas de réviser vous-même ce produit. Cela vous exposerait à une dangereuse tension. Adressez-vous à un personnel qualifié.

17 - Milieu de fonctionnement :



Température et humidité du milieu de fonctionnement : De +5 à +35° ; humidité relative inférieure à 85% (orifice de ventilation non obstrués).

N'installez pas l'appareil dans un endroit mal ventilé ou dans un lieu soumis à une forte humidité ou en plein soleil (ou à une forte lumière artificielle).

2 - Introduction

Nous vous remercions d'avoir choisi un appareil de la gamme CROSSER.

La gamme CROSSER est construite autour d'un système amplifié sur batteries délivrant une puissance de 180 W.

De nombreuses options sont disponibles et permettent à chacun de construire le système qui lui convient le mieux.

Le guide que vous lisez en ce moment vous permettra de prendre rapidement connaissance des différentes fonctions et possibilités de votre système, gardez-le à portée de main pendant les premières utilisations.

Présentation des éléments majeurs de la gamme

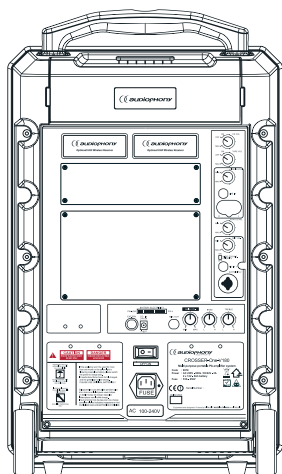

CROSSER-One-V180

C'est le modèle qui permet de réaliser à la carte votre sono portable. Seule l'enceinte amplifiée est livrée. Elle permet de raccorder deux microphones filaires et un lecteur de CD, MP3 ou un lecteur USB.

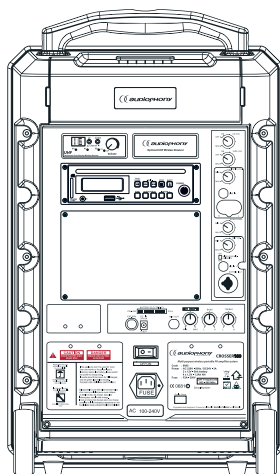

CROSSER-180

C'est le modèle qui comprend de base les éléments essentiels d'une sono portable :

- Une enceinte amplifiée 180W
- Un lecteur CD/USB
- Un système HF avec micro main et récepteur

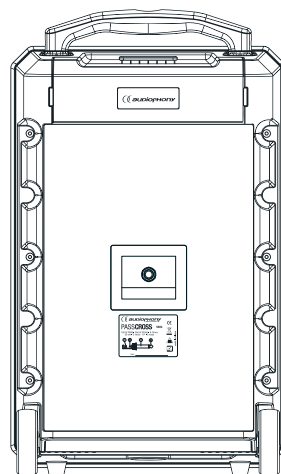

PASSCROSS

C'est la version passive du CROSSER, il permet d'augmenter la diffusion sonore de votre CROSSER.

3 - Descriptif général du CROSSER

- 1 - Poignée de transport télescopique
- 2 - Panneau de contrôle
- 3 - Façade comprenant la grille de protection, les haut-parleurs et le capteur infra rouge avant.
- 4 - A : Moteur d'aigu 1,5 pouces en titane / B : Boomer 10 pouces néodyme
- 5 - Roulettes
- 6 - Grille de protection
- 7 - Embase 35 mm pour pied d'enceinte

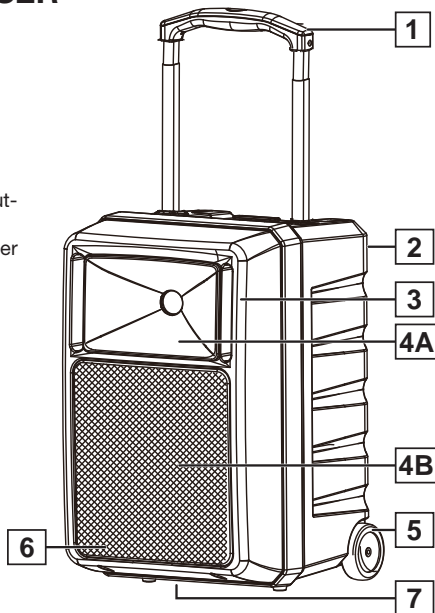

4 - Identification des différents modules

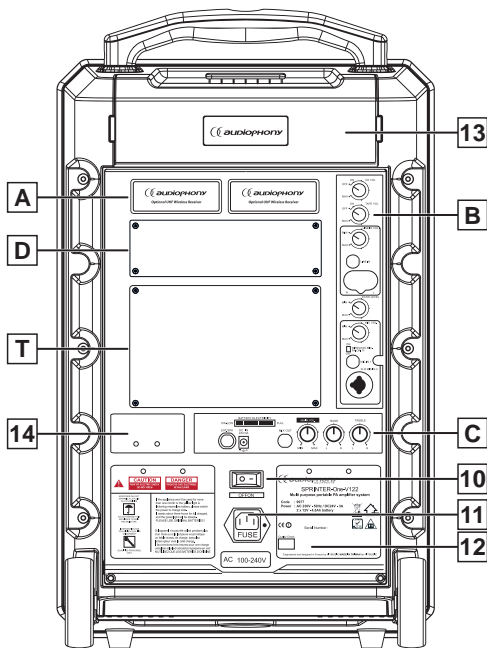

- 10 - Bouton de mise sous tension
- 11 - Entrée secteur 100-240V 50-60Hz
- 12 - Capot d'accès à la batterie
- 13 - Trappe d'accès au compartiment de rangement des accessoires.
- 14 - Compartiment de charge des piles du micro UHF
- A - Modules pour récepteurs UHF : 2 modules
- B - Section du contrôle de volume
- C - Section du contrôle général
- D - Module pour lecteurs CD/USB (CD-RUN) ou lecteur USB (USB-RUN)
- T - Module pour lecteur de cassettes optionnel

NOTE : Seuls les modules récepteurs et les modules lecteurs sont des éléments détachables. Les sections de contrôle sont des éléments fixes.

5 - Description de chaque module

5-1 : Description de la section contrôle du volume (B)

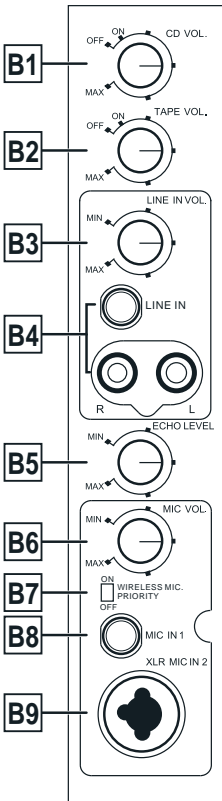

B1 - Potentiomètre de réglage du volume du CD. De OFF à maximum dans le sens horaire.

B2 - Potentiomètre de réglage du volume de l'option cassette . De OFF à maximum dans le sens horaire.

B3 - Potentiomètre de réglage du volume de l'entrée LINE IN . De minimum à maximum dans le sens horaire.

B4 - Entrée externe LINE IN niveau ligne sur RCA.

B5 - Potentiomètre de réglage du volume de l'écho . De minimum à maximum dans le sens horaire.

B6 - Potentiomètre de réglage du volume de l'entrée MIC 1 et 2 . De minimum à maximum dans le sens horaire.

B7 - Bouton de mise en route de la fonction WIRELESS PRIORITY (Talkover). Cette fonction est active sur toutes les entrées micro (Micro filaires et UHF).

B8 - Entrée externe niveau micro sur Jack 6.35.

B9 - Entrée externe niveau micro sur fiche combo XLR et Jack 6.35.

5-2 : Description de la section contrôle général (C)

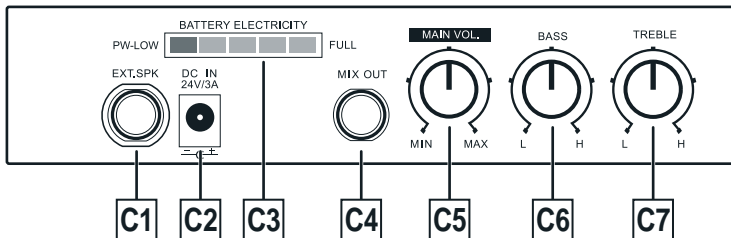

C1 - Connexion pour une enceinte supplémentaire (PASSCROSS - Enceinte 10 pouces 180W).

ATTENTION : Enceinte de 8 Ohms minimum

C2 - Entrée pour adaptateur externe DC 24V 3A.

C3 - Voyant de visualisation du niveau de charge de la batterie.

C4 - Sortie ligne : permet de récupérer le signal du CROSSER comprenant les micros (HF et fil) et le lecteur CD.

C5 - Potentiomètre de réglage du volume général . De minimum à maximum dans le sens horaire.

C6 - Potentiomètre de réglage de la tonalité des basses. De Low (bas) à High (haut) dans le sens horaire.

C7 - Potentiomètre de réglage de la tonalité des aigus. De Low (bas) à High (haut) dans le sens horaire.



5-3 : Description d'un module de réception UHF (A = RECEPT-MOD16)

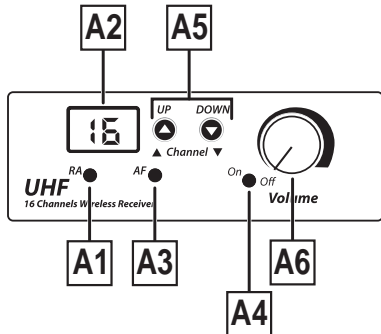

- A1** - Voyant Radio Frequency : permet de signaler si l'émetteur du micro est allumé. Le voyant clignote quand le micro est sur ON.
- A2** - Afficheur de la fréquence sélectionnée.
- A3** - Voyant Audio Frequency : permet de signaler si l'émetteur transmet un signal.
- A4** - Voyant ON/OFF : permet de signaler si le module est sous tension.
- A5** - Sélecteur de canal permet de choisir parmi les 16 canaux disponibles.
- A6** - Potentiomètre de mise sous tension et de réglage du volume du module HF. De OFF à fort dans le sens horaire.

5-4 : Description du micro main UHF (EMET-HAND)

- H1** - Grille : Protection de la capsule.
 - H2** - Capsule permettant de transformer la pression acoustique en signal.
 - H3** - Anneau de fixation de la grille.
 - H4** - Voyant du niveau des batteries.
- Clignote puis reste allumé lorsque les batteries sont vides
- H5** - Interrupteur ON/OFF.
 - H6** - Sélecteur de canal : Positionnez ce sélecteur sur le même canal que le récepteur RECPT-MOD16.
 - H7** - Compartiment à piles type LR06 x 2. Veuillez respecter les polarités lors du changement des piles.

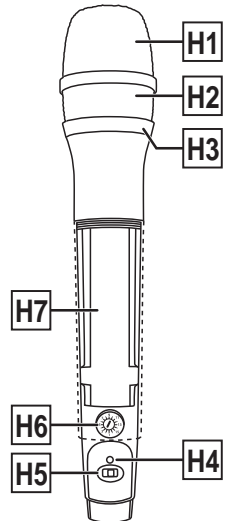

5-5 : Description du système serre-tête/émetteur UHF (EMET-HEAD)

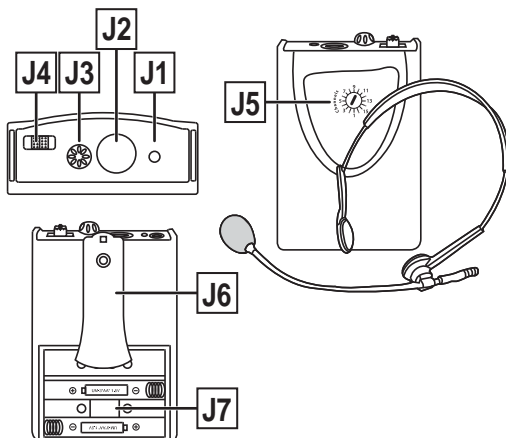

- J1** - Voyant de niveau des batteries. Clignote puis reste allumé lorsque les batteries sont vides.
- J2** - Mini XLR de connexion pour le micro câblé comme indiqué ci-dessous :
 - Signal : broche 2 et 3
 - Masse : broche 1
- J3** - Potentiomètre de réglage du volume. De faible à fort dans le sens horaire.
- J4** - Interrupteur ON/OFF.
- J5** Sélecteur de canal, positionnez ce sélecteur sur le même canal que le récepteur RECEPT-MOD16.
- J6** - Clips de fixation à la ceinture
- J7** - Compartiment à piles. Veuillez respecter les polarités lors du remplacement des piles (type LR06 1.5V)

5-6 : Description du lecteur CD/USB (CD-RUN)

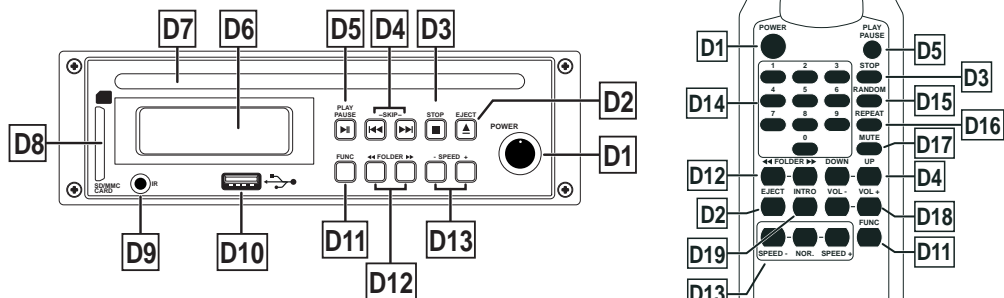

- D1 - POWER** : Mise en marche du lecteur.
- D2 - EJECT** : Touche permettant d'éjecter le CD.
- D3 - STOP** : Permet d'arrêter la lecture (CD/USB/SD).
- D4 - SKIP** : Permet de passer d'une page à l'autre (CD/SD/USB).
- D5 - PLAY/PAUSE** : Lance la lecture ou active le mode pause.
- D6 - AFFICHEUR** : Afficheur LCD rétro éclairé.
- D7 - SLOT CD** : Insérer ici votre CD.
- D8 - Entrée SD** : Insérer ici votre carte mémoire SD.
- D9 - REMOTE** : Capteur infra-rouge pour la télécommande.
- D10 - Entrée USB** : Reliez ici votre clef USB ou votre disque dur externe.
- D11 - FUNC** : Permet de sélectionner la source CD, USB ou SD.
- D12 - FOLDER** : Permet de se déplacer dans les répertoires du support CD, USB ou SD.
- D13 - Touches SPEED** : Ces touches permettent de faire varier la vitesse de lecture.
 - PITCH -** : Permet de ralentir la vitesse de lecture appuyez plusieurs fois pour atteindre les 5 niveaux différents.
 - PITCH +** : Permet d'accélérer la vitesse de lecture appuyez plusieurs fois pour atteindre les 5 niveaux différents.
 - NOR.** (Télécommande uniquement) : Permet de revenir à la vitesse de lecture d'origine de la page.
- D14 - Touches 0 à 9** (Télécommande uniquement) : Ces touches permettent d'atteindre directement une page. Pour les pages situées au delà du numéro 9, vous pouvez combiner plusieurs touches pour créer le nombre voulu.
- D15 - RANDOM** (Télécommande uniquement) : Permet de lancer la lecture dans un ordre aléatoire des différentes pages. Vous pouvez utiliser les touches **SKIP** pour passer aux pages suivantes.
- D16 - REPEAT** (Télécommande uniquement) : permet de relire une page : **REP ONE**, le CD : **REP ALL**, ou le dossier complet **REP FOLDER**.
- D17 - MUTE** (Télécommande uniquement) : permet de couper ou non le son.
- D18 - VOL-/VOL+** (Télécommande uniquement) : Permet d'augmenter ou de diminuer le volume du lecteur.
- D19 - INTRO** (Télécommande uniquement) : Permet de lire les 10 premières secondes de chaque pages du CD ou du répertoire en cours.

5-7 : Description du lecteur USB (USB-RUN)

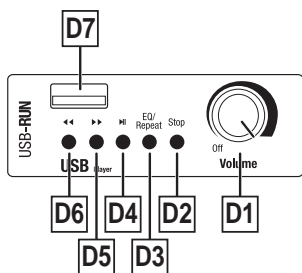

- D1** - Potentiomètre de mise sous tension et de réglage du volume de sortie du module.
- D2** - Bouton Stop : Arrête la lecture et revient au début du morceau.
- D3** - Bouton EQ/Repeat :
 - Permet de sélectionner parmi les 7 égalisations pré programmées : NORMAL/POP/ROCK/JAZZ/CLASSIC/COUNTRY.
 - En appuyant plus de 3 secondes, permet de sélectionner parmi les 6 mode de répétition pré programmés : OFF/SINGLE/ONE/FOLDER ALL/RANDOM.
- D4** - Bouton **||** : Lance ou met la lecture en pause.
- D5** - Bouton **▶▶** : Avance la lecture au morceau suivant.
- D6** - Bouton **◀◀** : Recule la lecture au morceau précédent.
- D7** - Port USB : Reliez ici votre support USB (clé, disque dur,...etc) contenant vos morceaux de musique.

NOTE : Si votre support USB comporte plusieurs répertoires, USB-RUN n'en tiendra pas compte. Les morceaux seront enchaînés les uns à la suite des autres en fonction du mode de répétition choisi (D3).

6 - Gestion de l'alimentation du CROSSER

6 - 1 : Indications du système de gestion de l'alimentation

1 - Voyants : les voyants indiquent le niveau de **FULL** (batteries chargées) à **LOW** (batteries presque vides). Il est impératif de recharger la batterie lorsque le niveau **LOW** est signalé.

3 - Entrée DC : Permet de brancher une alimentation en courant continu (24V 3A) externe. Veuillez respecter la polarité (+ au centre).

Note sur les batteries :

Veuillez utiliser les batteries d'origine. Si vous devez changer les batteries, utilisez un modèle de mêmes caractéristiques.

Veuillez recharger les batteries neuves avant la première utilisation. Le CROSSER est prévu pour recharger deux batteries à la fois.

Pour préserver les batteries veuillez toujours éteindre complètement l'appareil lorsque vous ne l'utilisez pas.

Les batteries peuvent être endommagées et non rechargeables si elles sont complètement vidées par un système laissé sous tension.

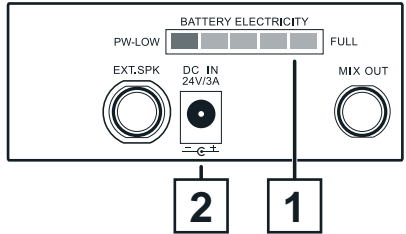

De plus, les batteries doivent être rechargées régulièrement pour éviter qu'elles ne sèchent.

Les batteries de cet appareil sont considérées comme des pièces d'usure et ne peuvent donc pas être couvertes par la garantie.

6 - 2 : Remplacement des batteries du CROSSER

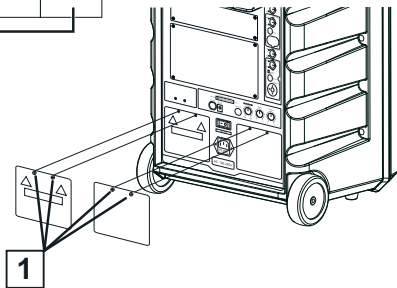
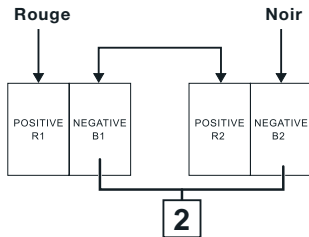

Notes :

- Attention de bien placer les batteries dans leurs compartiments en respectant la polarité comme le montre la figure 2. Sinon votre appareil risque de ne pas fonctionner correctement ou même d'être endommagé.
- Les nouvelles batteries doivent être chargées complètement lors de la première utilisation. Lorsque la charge est en cours, les voyants verts clignotent et lorsque la charge est complète le voyant **FULL** reste allumé.

1 - Mettez votre CROSSER sur OFF avant toutes choses.

2 - Ouvrez le compartiment arrière comme indiqué sur la figure 1.

3 - Retirez les batteries usagées.

4 - Installez les nouvelles batteries dans leurs compartiments.

5 - Branchez les batteries comme le montre la figure 2.

6 - Vérifiez que les batteries sont correctement en place et refermez le compartiment.

6 - 3 : Précautions d'utilisation des batteries du CROSSER

- 1 - Cet appareil est équipé de deux batteries 12 V / 5 Ah pour une autonomie de 6 heures en moyenne selon le type d'utilisation.
- 2 - Le temps de charge complet des batteries dure environ 9 heures.
- 3 - Un système de gestion de charge est intégré à l'appareil et vous indique si une recharge est nécessaire.
- 4 - Si toutefois le niveau des batteries est faible le voyant «**LOW**» seul est allumé, branchez votre appareil au secteur ou remplacez les batteries par des batteries chargées.
- 5 - Les batteries usagées doivent être prises en charge par le circuit prévu pour ce type de déchet. Ne pas jeter dans la nature.
- 6 - Pour préserver les batteries veuillez toujours éteindre complètement l'appareil lorsque vous ne l'utilisez pas.
- 7 - Lorsque vous n'utilisez pas votre système durant une longue période, il est recommandé d'enlever les batteries afin d'augmenter leur durée de vie.
- 8 - Les batteries doivent être chargées régulièrement pour éviter qu'elles ne sèchent et deviennent complètement inutilisables.
- 9 - Les batteries de cet appareil sont considérées comme des pièces d'usure et ne sont donc pas couvertes par la garantie.

7 - Accessoires et pièces détachées

7 - 1 : Transducteurs





CRW10-180
Haut parleur :
180 W - 8 Ω
10 pouces



CRDR-20
Tweeter 30W

7 - 2 : Tableau récapitulatif des options disponibles pour le système CROSSER

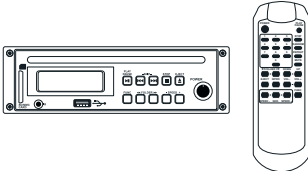
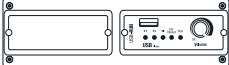
	<p>RECEPT-MOD16 Module récepteur UHF 16 fréquences A utiliser avec EMET-HAND et EMET-HEAD</p>
	<p>EMET-HAND Micro main UHF 16 fréquences A utiliser avec RECEPT-MOD16</p>
	<p>EMET-HEAD Micro serre-tête avec boîtier émetteur UHF 16 fréquences A utiliser avec RECEPT-MOD16</p>
	<p>CD-RUN Lecteur de CD avec entrée USB et télécommande infra rouge</p>
	<p>USB-RUN Lecteur de clé USB pour fichier MP3</p>

8 - Caractéristiques techniques

	CROSSER-180	CROSSER-One-V180
Haut-parleurs	HP 10 pouces Néodyme 4 Ohms + moteur 1,5» titane 8 Ohms	HP 10 pouces Néodyme 4 Ohms + moteur 1,5» titane 8 Ohms
Puissance	Amplificateur classe D + AB 180W RMS / 250W max.	Amplificateur classe D + AB 180W RMS / 250W max.
Micro HF	UHF diversity à 16 fréquences sélectionnables	En option
Bande de fréquences	UHF 863-865 Mhz	UHF 863-865 Mhz si une option UHF est installée
Lecteurs	CD MP3 avec antichoc, lecteur de clef USB ou carte SD et équipé d'un pitch. Livré avec télécommande infra rouge	En option
Autonomie	3 à 7 heures suivant le volume	3 à 7 heures suivant le volume
Temps de charge	9 heures pour les deux batteries 12V. 4 heures pour les piles du micro.	9 heures pour les deux batteries 12V
Batteries	Deux 12V / 5Ah NP pour le système. Quatre 1.2V / 1.3 Ah NH pour les piles du micro	Deux 12V / 5Ah NP pour le système
Gestion de l'alimentation	Visualisation du niveau de charge par afficheur à LED. Charge et utilisation simultanée. Coupure automatique en cas de niveau trop faible.	Visualisation du niveau de charge par afficheur à LED. Charge et utilisation simultanée. Coupure automatique en cas de niveau trop faible.
Réglages	Volume CD, volume Line in, volume micro, talkover, Volume Général, Niveau de basse et médium	Volume CD, volume cassette, volume Line in, volume micro, talkover, Volume Général, Niveau de basse et médium
Accessoires	Compartiment de rangement pour deux micros ou boîtier ceinture. Chargeur de piles 1,2V intégré. Poignée rétractable et roues de transport. Livré avec housse de protection.	Compartiment de rangement pour deux micros ou boîtier ceinture. Chargeur de piles 1,2V intégré. Poignée rétractable et roues de transport. Livré avec housse de protection.
Finition	Enceinte moulée en polypropylène, grille métal. Embase C36 pour pied.	Enceinte moulée en polypropylène, grille métal. Embase C36 pour pied.
Dimensions en mm	500 x 320 x 360	500 x 320 x 360
Poids net avec batteries	17 kg	16 kg

La société AUDIOPHONY® apporte le plus grand soin à la fabrication de ses produits pour vous garantir la meilleure qualité. Des modifications peuvent donc être effectuées sans notification préalable. C'est pourquoi les caractéristiques techniques et la configuration physique des produits peuvent différer des spécifications et illustrations présentées dans ce manuel. Pour bénéficier des dernières informations et mises à jour sur les produits AUDIOPHONY® connectez-vous sur www.audiophony.com AUDIOPHONY® est une marque déposée par **HITMUSIC SA** - P.A Cahors Sud - En teste - 46230 FONTANES - FRANCE